

**Handleiding**

# Handleiding Beheer op AD-groepen (Boag)

Versie 01.00  
2/9/2016

## Inhoud

<b>1. Over dit document .....</b>	<b>1</b>
<b>2. Wat is vereist .....</b>	<b>2</b>
<b>3. Opstarten van het programma 'Active Directory – gebruikers en computers' .....</b>	<b>3</b>
<b>4. Terugvinden van de BoAG groepen in de Vo AD .....</b>	<b>4</b>
<b>5. Toevoegen / verwijderen van gebruikers in de scandestinatiefolder .....</b>	<b>6</b>
5.1. Toevoegen / verwijderen van een gebruiker tot een groep .....	6
5.2. Speciale Vo AD BoAG groep .....	7
<b>6. Appendix .....</b>	<b>8</b>
6.1. Voorbeeld van de –L en –C groepen .....	8
<b>7. Woordenlijst .....</b>	<b>9</b>
<b>8. Documenteigenschappen .....</b>	<b>10</b>



## 1. Over dit document

Dit document licht het beheer op AD-groepen binnen de Vlaamse overheid toe in kader van de dienst Scan2Folder.

## 2. Wat is vereist

Er wordt gebruik gemaakt van RSAT (Remote server administration tools). Dit pakket kan geïnstalleerd worden via het software distributiesysteem Software Center.

Deze software wordt als optioneel pakket aangeboden.

 Java Runtime Environment 1.8.66	21/01/2016	Minder dan 1 MB
 Remote Server Administration Tools	28/01/2016	1265 MB
 Silverlight	5/01/2016	Minder dan 1 MB

U dient dit pakket te installeren.

### 3. Opstarten van het programma 'Active Directory – gebruikers en computers'

Dit programma vindt u via het configuratiescherm -> systeembeheer:

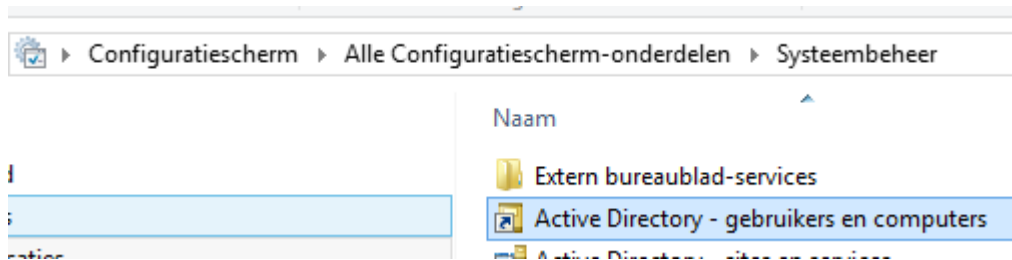

U dubbelklikt op dit programma, na aanmelding met uw normale 'Vo AD'- account (dus geen specifieke account zoals sadmin)

## 4. Terugvinden van de BoAG groepen in de Vo AD

De groepen worden opgesplitst per entiteit.

Daarnaast heeft iedere identiteit maximaal 5 beheerders die de rechten kunnen aanpassen.

Locatie in de VO AD

Alfa.top.vlaanderen.be

- OU: Groups
- OU: BoAG
- OU's: de entiteiten

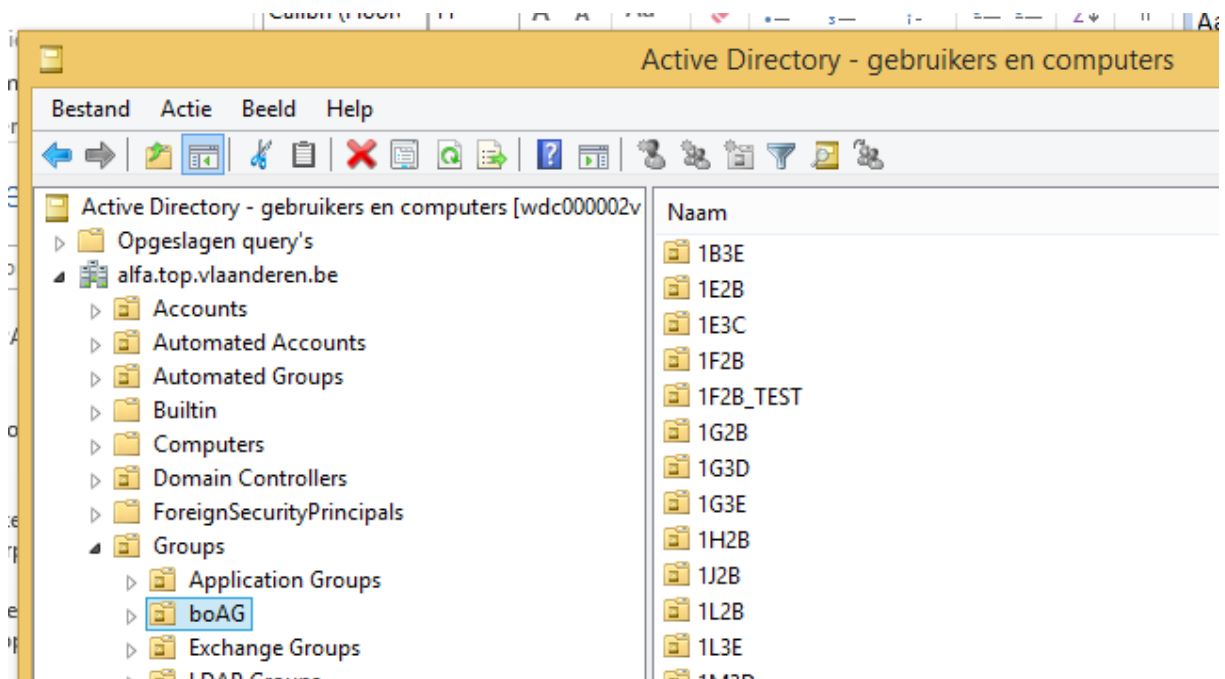

U selecteert uw entiteit:

- In dit voorbeeld is 1P3H geselecteerd.
- De substructuur is:
  - o Scanfolder groups
    - Hier bevinden zich alle groepen die corresponderen met een scan-destinatiefolder

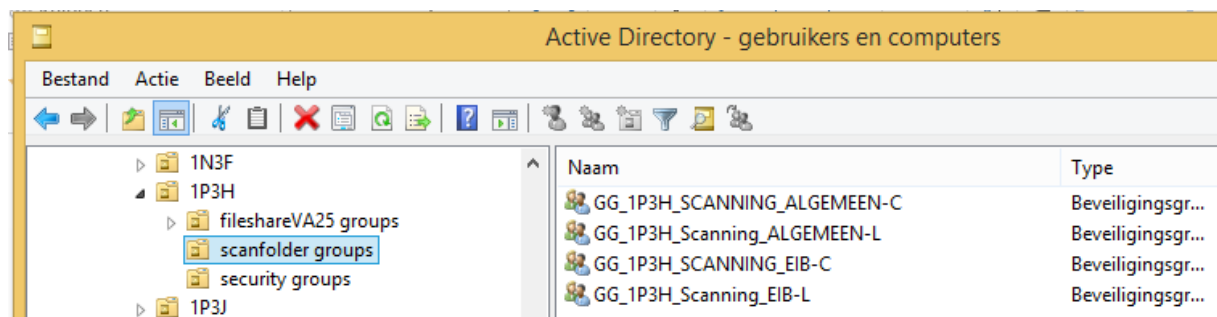

- Security groups
  - Deze groep bevat de beheerdersgroep. Deze bevat die 5 BoAG beheerders die aangeduid zijn voor het beheer van de rechten op de scan2folder destiniemappen.

Deze is van de vorm : GG\_<entiteit>\_SF\_um

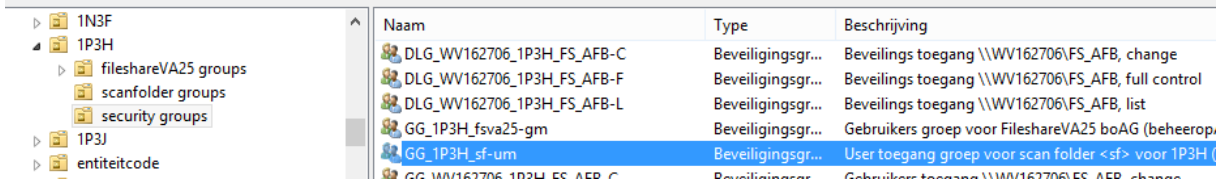

Naam	Type	Beschrijving
DLG_WV162706_1P3H_FS_AFB-C	Beveiligingsgr...	Beveiligings toegang \\WV162706\FS_AFB, change
DLG_WV162706_1P3H_FS_AFB-F	Beveiligingsgr...	Beveiligings toegang \\WV162706\FS_AFB, full control
DLG_WV162706_1P3H_FS_AFB-L	Beveiligingsgr...	Beveiligings toegang \\WV162706\FS_AFB, list
GG_1P3H_fsva25-gm	Beveiligingsgr...	Gebruikers groep voor FileshareVA25 boAG (beheerop...
GG_1P3H_sf-um	Beveiligingsgr...	User toegang groep voor scan folder <sf> voor 1P3H (
GG_WV162706_1P3H_FS_AFB-C	Beveiligingsgr...	Gebruikers toegang \\WV162706\FS_AFB, change

## 5. Toevoegen / verwijderen van gebruikers in de scandestinatiefolder

Verwijzend naar het vorige hoofdstuk, selecteert u de 'scanfolder groups'

Hier bevinden zich alle groepen die corresponderen met een scan-destinatiefolder

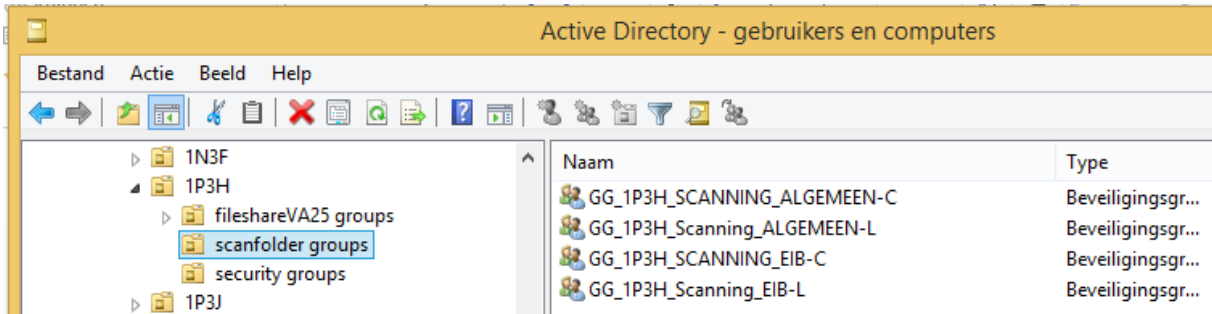

Een scandestinatiefolder bestaat steeds uit 2 groepen, nl.

- Een groep GG\_<entiteit>\_scanning\_<naam folder>-L: deze groep zorgt ervoor dat de folder zichtbaar is voor de gebruiker
  - o Bv. GG\_1P3H\_SCANNING\_ALGEMEEN-L
- Een groep GG\_<entiteit>\_scanning\_<naam folder>-C: deze groep geeft de gebruiker toegang tot de scan-destinatiefolder. Hij kan in deze groep de scanbestanden consulteren en verwijderen.
  - o Bv. GG\_1P3H\_SCANNING\_ALGEMEEN-C

Verder in het document vindt u een uitgewerkt voorbeeld.

### 5.1. Toevoegen / verwijderen van een gebruiker tot een groep

U selecteert een groep, bv. GG\_1P3H\_SCANNING\_ALGEMEEN-L en u dubbelklikt hierop. De 'eigenschappen' worden dan geopend van deze groep.

U selecteert de tab 'Leden'

- Via de knop 'Toevoegen' kunt u gebruikers opzoeken en toevoegen (u gebruikt hun Vo AD-account)
- U selecteert een gebruiker en drukt op de knop 'Verwijderen'.



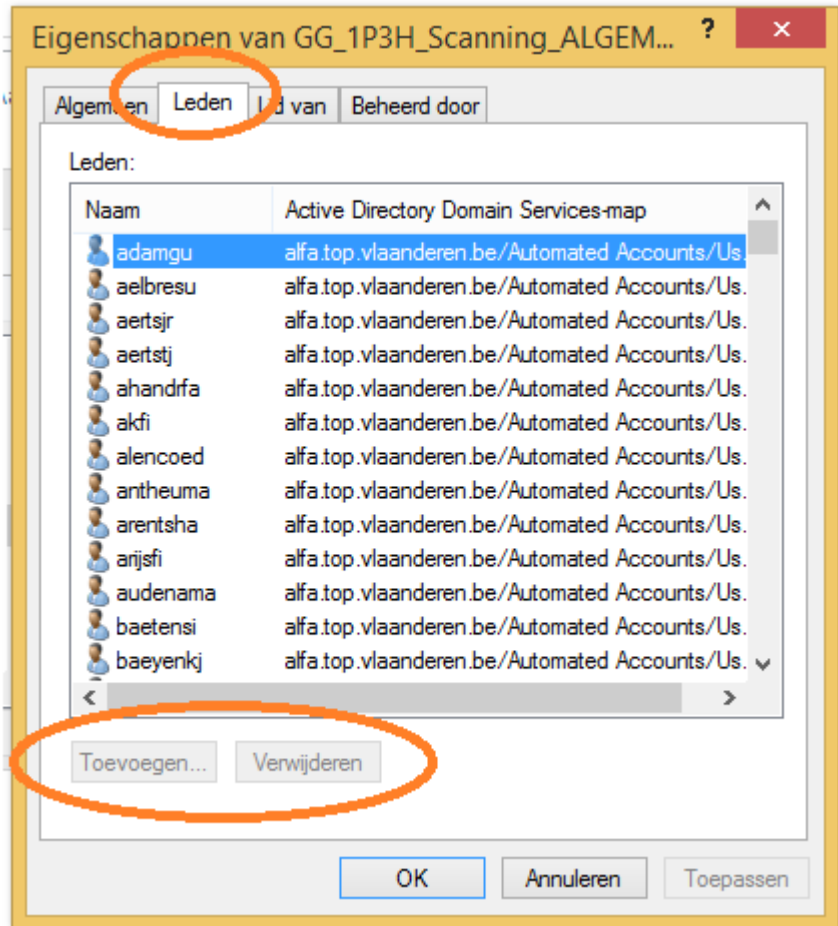

U dient deze actie steeds uit te voeren voor de 2 groepen die gelinkt zijn aan de scan destinatiefolder, dus zowel voor de –C als de –L groep.

Op deze manier krijgt de gebruiker uitsluitend die scandestinatiefolders te zien waarop hij rechten heeft. Dit zorgt er tevens voor dat hij geen onnodig vele (nutteloze) folders ziet.

Advies: indien u een groot aantal gebruikers wilt wissen, is het eenvoudiger om eerst iedereen te verwijderen uit de groep en daarna die gebruikers toe te voegen die vereist zijn. Dit bespaart u veel klikwerk.

## 5.2. Speciale Vo AD BoAG groep

Groepen van de vorm:

GG\_<entiteit>\_SCANNING\_ALLE\_MAPPEN-C

GG\_<entiteit>\_SCANNING\_ALLE\_MAPPEN-L

Er zijn een beperkte set van deze groepen aangemaakt. De leden van deze groepen, krijgen toegang tot alle scanmappen die beschikbaar zijn voor de entiteit.

Indien men de toegangen wil limiteren, dan moet men de gebruiker eerst verwijderen uit deze groep en toevoegen aan de specifieke scanfolder.

## 6. Appendix

### 6.1. Voorbeeld van de –L en –C groepen

De gele gebruiker (zie ook tekening op volgende pagina) is door de beheerder, lid van de groep GG\_1A2B\_Scanning-um, toegevoegd aan volgende groepen:

- GG\_1A2B\_Scanning\_SC123456-L en GG\_1A2B\_Scanning\_SC123456-C
- GG\_1A2B\_Scanning\_SC123460-HR-L en GG\_1A2B\_Scanning\_SC123460-HR-C
- GG\_1A2B\_Scanning\_ANTWERPEN-L en GG\_1A2B\_Scanning\_ANTWERPEN -C
- De gele gebruiker heeft dus geen toegang tot de map SC123460-FIN, meer nog, hij ziet deze map niet onder zijn S:-schijf

De groene gebruiker is door de beheerder, lid van de groep GG\_1A2B\_Scanning-um, toegevoegd aan volgende groepen:

- GG\_1A2B\_Scanning\_SC123456-L en GG\_1A2B\_Scanning\_SC123456-C
- GG\_1A2B\_Scanning\_SC123460-HR-L en GG\_1A2B\_Scanning\_SC123460-FIN-C
- GG\_1A2B\_Scanning\_ANTWERPEN-L en GG\_1A2B\_Scanning\_ANTWERPEN -C
- De groene gebruiker heeft dus geen toegang tot de map SC123460-HR, meer nog, hij ziet deze map niet onder zijn S:-schijf

Op de figuur op de volgende pagina wordt dit visueel voorgesteld waarbij ook de MFP's worden aangegeven met de definitie in de diverse adresboeken van de MFP's.

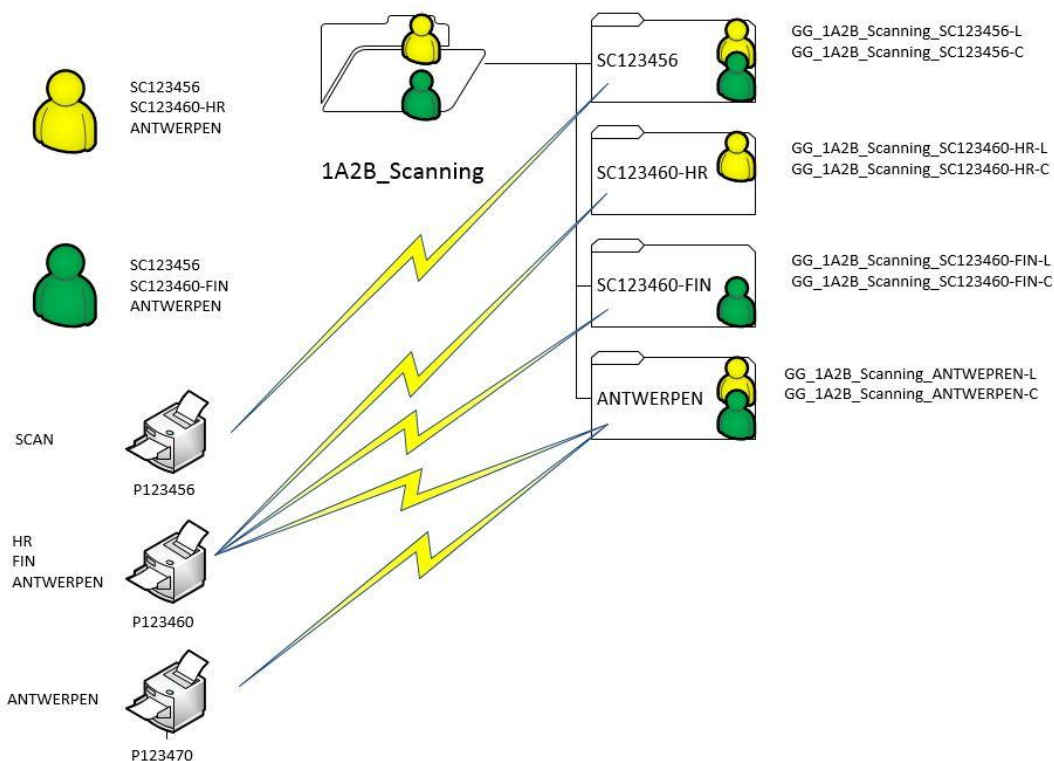

## 7. Woordenlijst

Woord	Beschrijving
Boag	Beheer op AD-groepen
AD	Active Directory
VO	Vlaamse overheid

## 8. Documenteigenschappen

### *Wijzigingshistoriek*

Versie	Datum	Auteur	Opmerkingen
01.00	09/02/2016	Geert Wierdsma	Initiële versie